

ZIEGLER®

Außenanlagen von A-Z

Ihr innovativer Partner für Stahlleichtbau
und Freiflächengestaltung

TOP-QUALITÄT
- direkt vom -
HERSTELLER!

Universal-Überdachung **MATRIX**



www.ziegler-metall.de

BESTELL-HOTLINE + BERATUNG zum Nulltarif! (Mo - Fr: 07.00 - 18.00 Uhr, Sa: 08.00 - 12.00 Uhr)

Free Call 0800 100 49 02

Free Fax 0800 288 63 50

info@ziegler-metall.de

Angebote für gewerbliche Kunden. Netto-Preise zzgl. gesetzl. MwSt.



Fahrradüberdachung MATRIX, einseitig, 2 x 1 Feld, ohne Rück- und Seitenwände, Stahlkonstruktion in RAL 3003 rubinrot, Dachattika in RAL 9006 weißaluminium, Sonderkonstruktion

Universal-Überdachung **MATRIX**



Bitte fragen Sie an –
gerne erstellen wir
Ihnen kostenfrei ein
individuelles Angebot
für Ihr Bauvorhaben:
Tel 0800 100 49 02

Konstruktion:

Feuerverzinkte Stahlkonstruktion, Dachträger aus Rundrohr sind über Stützenköpfe mit den Stützen verbunden.
Die Verkleidung der Stützenköpfe wird über die Dachträger geführt.

Oberfläche / Farbe:

Alle Stahlteile feuerverzinkt bzw. zusätzlich pulverbeschichtet in RAL-Farbe nach Wahl. Dachkassetten in RAL 9002 grauweiß.
Stützenköpfe auf Wunsch farblich abgesetzt.

Dach:

Mit Kassetten aus gekantetem Stahlblech, feuerverzinkt und pulverbeschichtet in RAL 9002 grauweiß. Mit Tropfkante an der Rückseite.
Umlaufende Verkleidung der Dachkassetten als Dachabschluss.
Ebene Dachuntersicht.
Dacheindeckung mit VSG (Verbundsicherheitsglas) standardmäßig glashell.
Ausführung bronze auf Anfrage gegen Mehrpreis.

Rück- / Seiten- / Windschutzwand:

Einscheibensicherheitsglas (ESG) glashell
(Scheiben standardmäßig mit ZIEGLER-Logo im Siebdruck)
bzw. mit Lochblech, Holzbelattung Fichte lasiert oder Planenstoff
(PVC-beschichtetes Polyestergewebe) in RAL 7035 lichtgrau.
Planen mit Werbedruck auf Anfrage.

Tür:

Optional zweiteilige Flügeltür, vorbereitet zum Einbau eines Schließzylinders.

Entwässerung:

Frei abtropfend, optional mit Dachrinne und Fallrohr.

Schneelast:

sk (auf dem Boden) 1,25 kN / m² (Dach Stahlblechkassetten)
sk (auf dem Boden) 1,00 kN / m² (Dacheindeckung VSG)

Befestigung:

Stützen mit Fußplatten zum Aufdübeln auf bauseitige Fundamente bei -200 mm oder +/- 0 mm, nach unseren Plänen.
Lieferung inklusive Bodenbefestigungsmaterial.

Fundamente:

Einzelfundamente oder Bodenplatte.

Option:

Dachkassetten und Dachblende farblich abgesetzt sowie Dacheindeckung VSG bronze optional gegen Mehrpreis.

Design:

METZ und KINDLER, Darmstadt



Auch mit Solarausstattung möglich!
Bitte fragen Sie an.

EXKLUSIV bei
ZIEGLER



Lieferbar auch mit Lademöglichkeit
für Elektrofahrräder.



Weitere Bilder, Informationen und Ausschreibungstexte:
www.ziegler-metall.de/matrix

- Internationaler Designschutz
(GGM Registrierungsnummer 001651035)



KREATIVER STAHLLEICHTBAU VOM FERTIGUNGSPROFI – MADE IN GERMANY!

Auf die ZIEGLER-Qualität ist Verlass: für einen umfassenden Korrosionsschutz werden alle Stahlteile grundsätzlich feuerverzinkt. Eine optimale Oberflächenhaftung wird durch Vorbehandlung in der Strahlkabine erreicht.
Nach Ihrem Wunsch werden die Stahlteile im Anschluss mit langlebigem Polyesterpulver beschichtet – dazu stehen über 180 Farben zur Auswahl (www.ziegler-metall.de/ral)

ZIEGLER-SERVICE: AUSSCHREIBUNGSTEXTE

Besuchen Sie unsere Website www.ziegler-metall.de/ausschreibung
Als eingeloggter User können Sie Ausschreibungstexte für Ihre Projekte in allen gängigen Formaten herunterladen – sicher, schnell, einfach.



Raucherunterstand MATRIX



Raucherunterstand MATRIX, Dachtiefe 2400 mm, mit Rück- / Seiten- und zusätzlicher Windschutzwand, Stahlkonstruktion in RAL 9006 weißaluminium





Kunden über ZIEGLER:

„[...] Sowohl bei der Planung als auch bei der Ausführung und Lieferung waren wir mit Ihnen und Ihren fachlich qualifizierten Mitarbeitern sehr zufrieden. Die angenehme Zusammenarbeit mit Ihrer Firma ist geprägt von gegenseitigem Vertrauen und kompetenter Beratung. Die Realisierung der jeweiligen Projekte war stets reibungslos [...]“

„[...] Ihre detaillierte Beratung am Telefon, sowie die kompetente Abstimmung mit unserer Bauleitung vor Ort, ermöglichten einen reibungslosen Ablauf des Auftrages. Die Terminierung und die Montage verliefen ohne Einschränkungen zu unserer vollsten Zufriedenheit, die Arbeiten wurden von Ihrem fachkundigen Team einwandfrei ausgeführt. [...]“

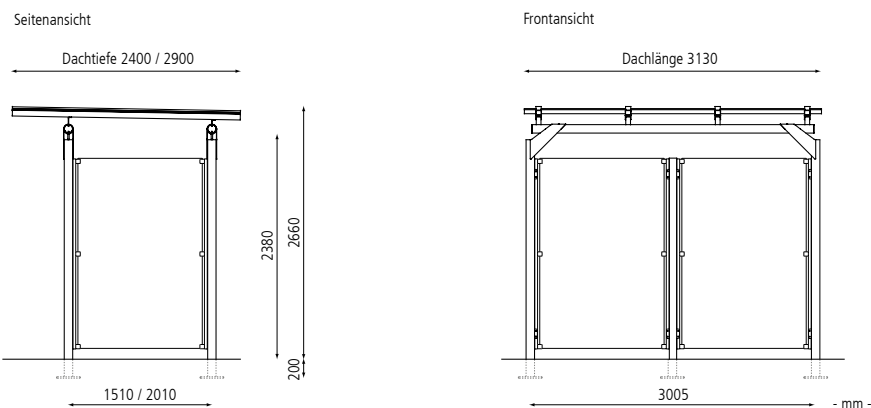

Raucherunterstand MATRIX

Feldanzahl		1	
Dachlänge x Dachtiefe	m	3,13 x 2,40	3,13 x 2,90
Oberfläche Stahlteile		feuerverzinkt und pulverbeschichtet	
Raucherunterstand MATRIX (ohne Rück- / Seitenwände)	Nr.	054 910	054 911
Mehrpreis für Feldanzahl		1	
Dachtiefe		2,40	2,90
Seitenwand, glashell Breite 1,51 m	Nr.	054 914	--
Seitenwand, glashell Breite 2,01 m	Nr.	--	054 915
Rückwand komplett, glashell Raster 1,50 m	Nr.		054 912
Windschutzwand, glashell einschließlich vorderer Stütze Breite 1,50 m	Nr.		054 916
Beleuchtung IP 68, 1 x 36 W	Nr.		054 278
Stützenköpfe in RAL-Farbe nach Wahl	Nr.		054 293

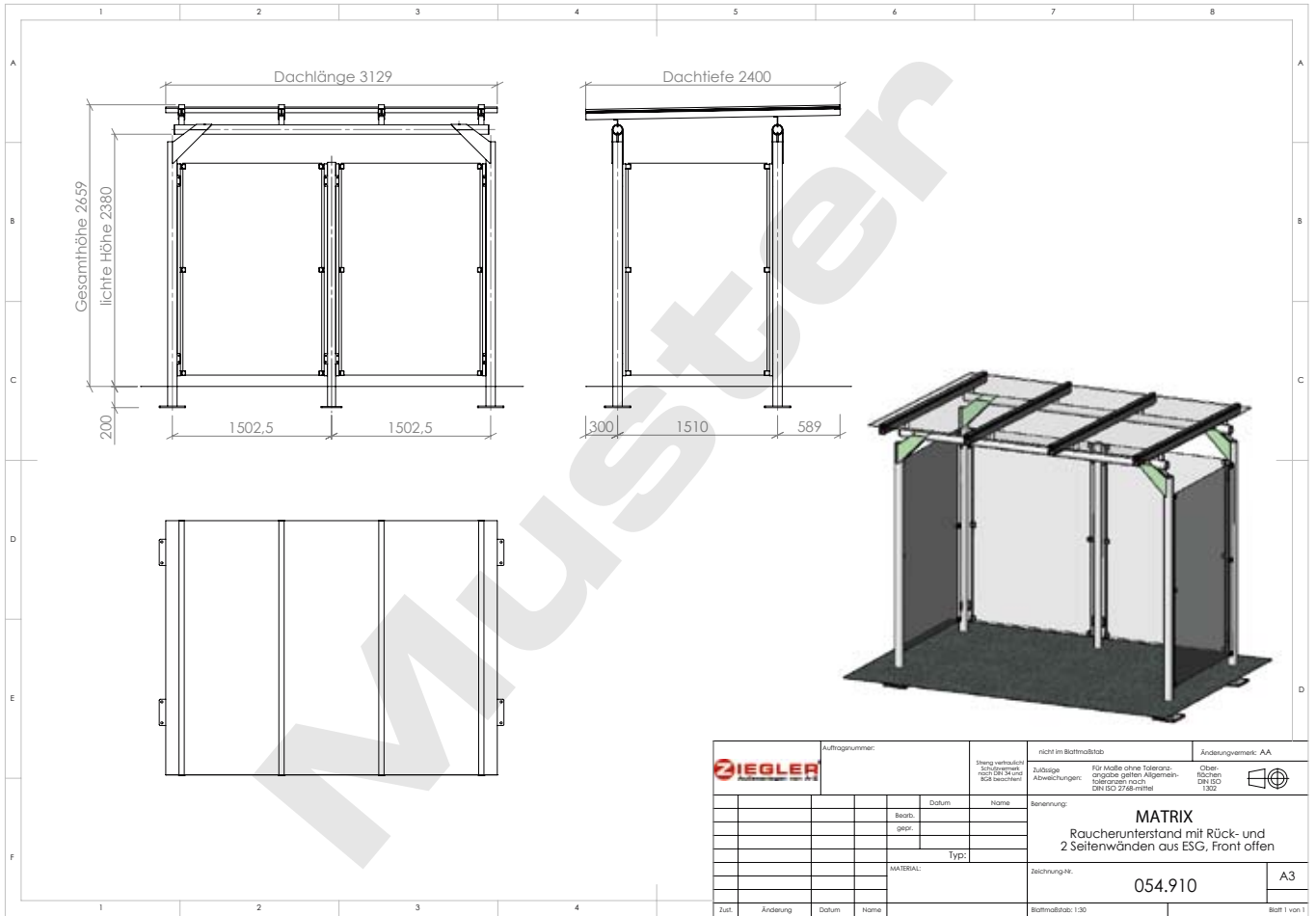

Beispiel-Ausführungszeichnungen

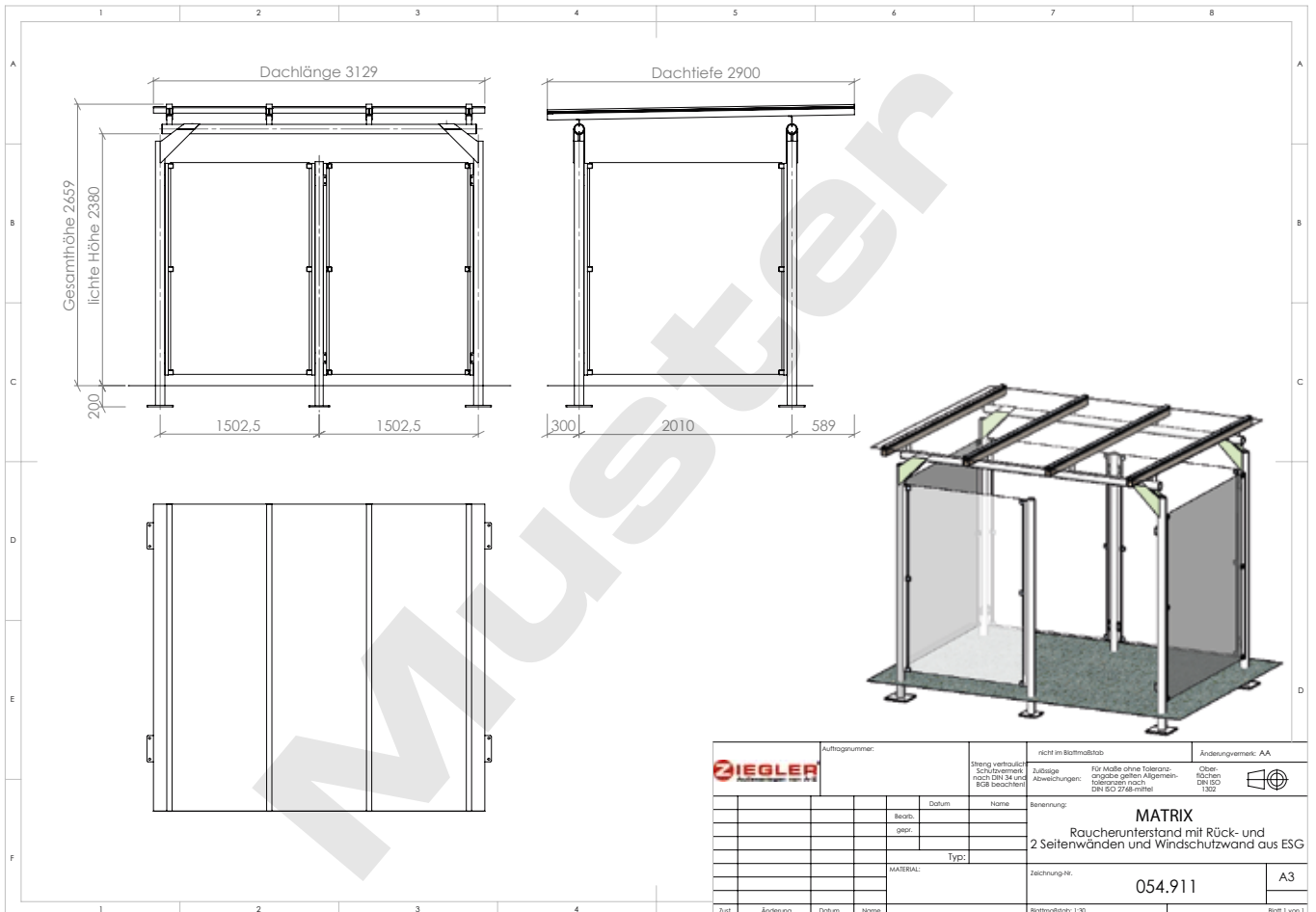

Beispiel-Fundamentpläne

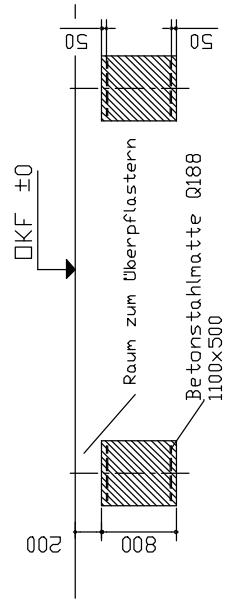
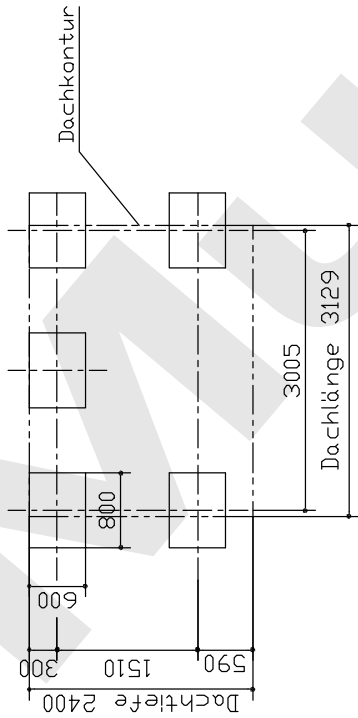

Alle Fundamente gleiche Höhe, zulässige Abweichung ±5mm
 Fundamente waagrecht und eben
 Betonfestigkeitsklasse C 20/25

AZ/ Mithteilung		Datum		Name		Benennung		A 3	
Bearb.		Konstr.		Techno		MATRIX		Fa. Ziegler	
Stand				Zeichnungs-Nr.		Raucherunterstand mit Rück- und 2 Seitenwänden aus ESS, Front offen		Maßstab	
				Fundamentplan		054.910		1:50	
				übeln -200					



Wertstoffumhausung **MATRIX**

Wertstoffumhausung MATRIX, für 4 Stück Abfallgroßbehälter, Wandelemente und Flügeltür mit Holzbelattung, Stahlkonstruktion in RAL 9006 weißaluminium, Stützenköpfe in RAL 7016 anthrazitgrau





Wertstoffumhausung MATRIX, Rück- und Seitenwände mit Holzbelattung,
Stahlkonstruktion in RAL 9006 weißaluminium, Stützenköpfe in RAL 7016 anthrazitgrau



Kompatible 4-Rad-Abfallgroßbehälter:



1100 Liter
Stahl

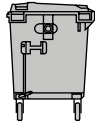

1100 Liter
Kunststoff



1100 Liter
MSTS

Seitenansicht

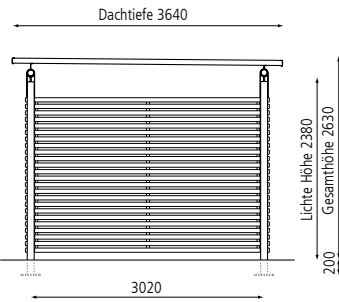

Frontansicht für 4 Stück Abfallgroßbehälter

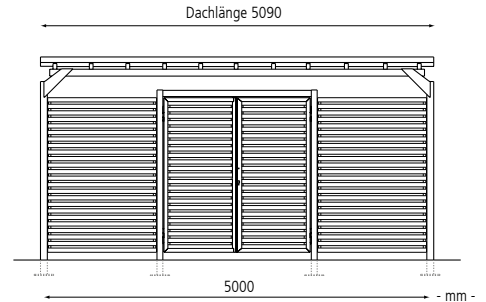

Wertstoffumhausung MATRIX

Ausführung		für 4 Stück Abfallgroßbehälter	für 8 Stück Abfallgroßbehälter	für 12 Stück Abfallgroßbehälter
Dachlänge x Dachtiefe	m	5,00 x 3,64	10,00 x 3,64	15,00 x 3,64
Oberfläche Stahlteile		feuerverzinkt		
Wertstoffumhausung MATRIX (ohne Rück- / Seiten- / Frontwände / Tor)	Nr.	054 460	054 461	054 462
Oberfläche Stahlteile		feuerverzinkt und pulverbeschichtet		
Wertstoffumhausung MATRIX (ohne Rück- / Seiten- / Frontwände / Tor)	Nr.	054 463	054 464	054 465

Mehrpreis		für 4 Stück Abfallgroßbehälter		für 8 Stück Abfallgroßbehälter		für 12 Stück Abfallgroßbehälter	
		feuerverzinkt	feuerverzinkt und pulverbeschichtet	feuerverzinkt	feuerverzinkt und pulverbeschichtet	feuerverzinkt	feuerverzinkt und pulverbeschichtet
Rückwand Lochblech	Nr.	054 230	054 233	054 231	054 234	054 232	054 235
Rückwand Holz Fichte lasiert	Nr.	054 236	054 239	054 237	054 240	054 238	054 241
Rückwand Planenstoff	Nr.	054 279	054 287	054 280	054 288	054 281	054 289
Seitenwand Lochblech	Nr.	054 254	054 255	054 254	054 255	054 254	054 255
Seitenwand Holz Fichte lasiert	Nr.	054 256	054 257	054 256	054 257	054 256	054 257
Frontwand inkl. Tür Lochblech, Raster 5,00 m	Nr.	054 260	054 263	054 261	054 264	054 262	054 265
Frontwand inkl. Tür Holz, Raster 5,00 m	Nr.	054 266	054 269	054 267	054 270	054 268	054 271
Frontwand inkl. Tür Planenstoff, Raster 5,00 m	Nr.	054 284	054 290	054 285	054 291	054 286	054 292
Seitenwand Planenstoff	Nr.	054 318					
Stützenköpfe in RAL-Farbe nach Wahl	Nr.	054 293					
Beleuchtung IP 65, 1 x 36 Watt	Nr.	054 278					
Dachrinne mit Fallrohr	Nr.	054 337		054 338		054 421	

Mehrpreis für Türen		
Einsteckschloss* für Flügeltür (2 getrennte Schließanlagen)	Nr.	123 330
Profilzylinder mit 3 Schlüsseln	Nr.	123 332
Dreikantzylinder mit 1 Dreikantschlüssel	Nr.	123 333

*Mehrpreis gegenüber Standardschloss

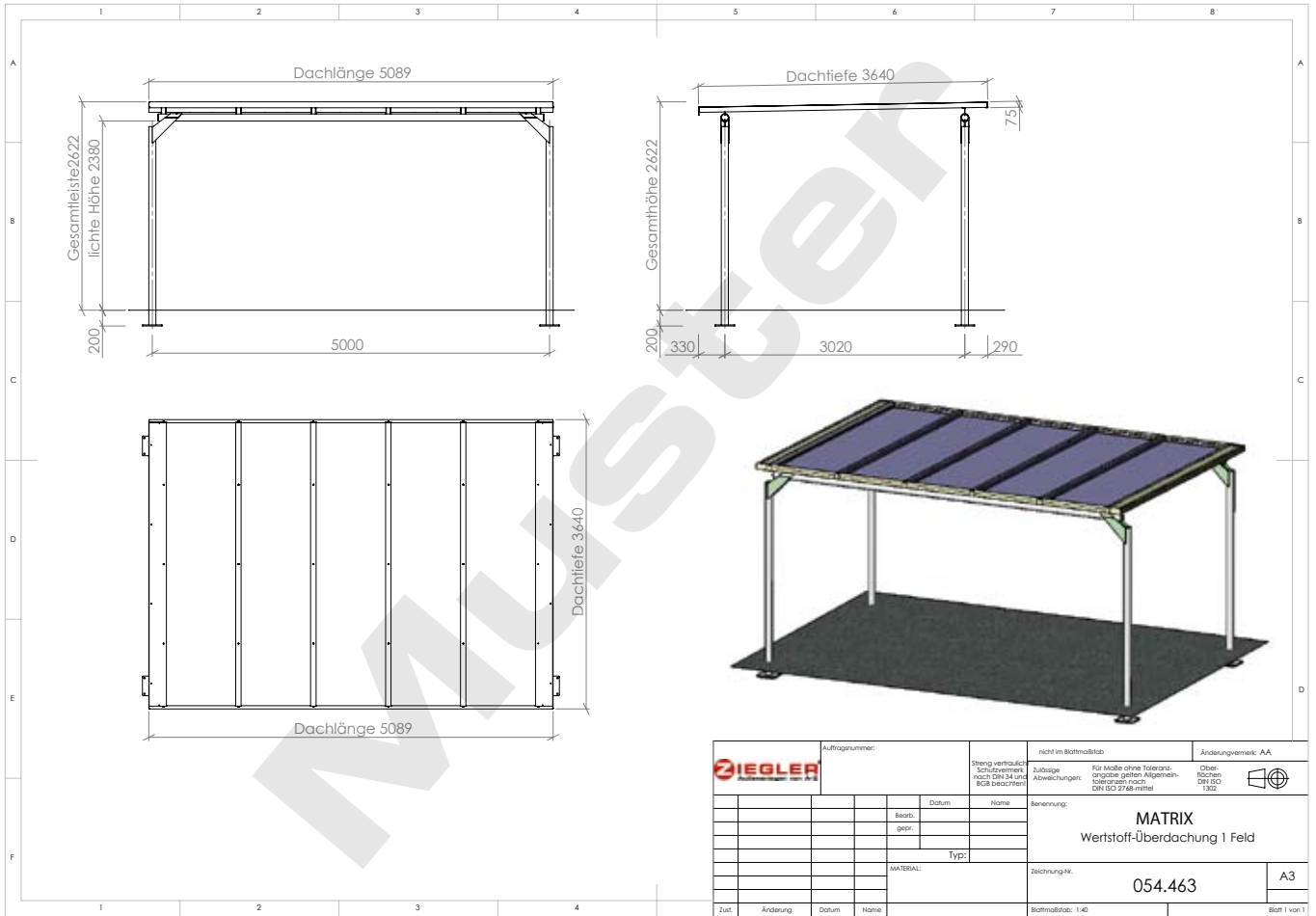

Beispiel-Ausführungszeichnungen

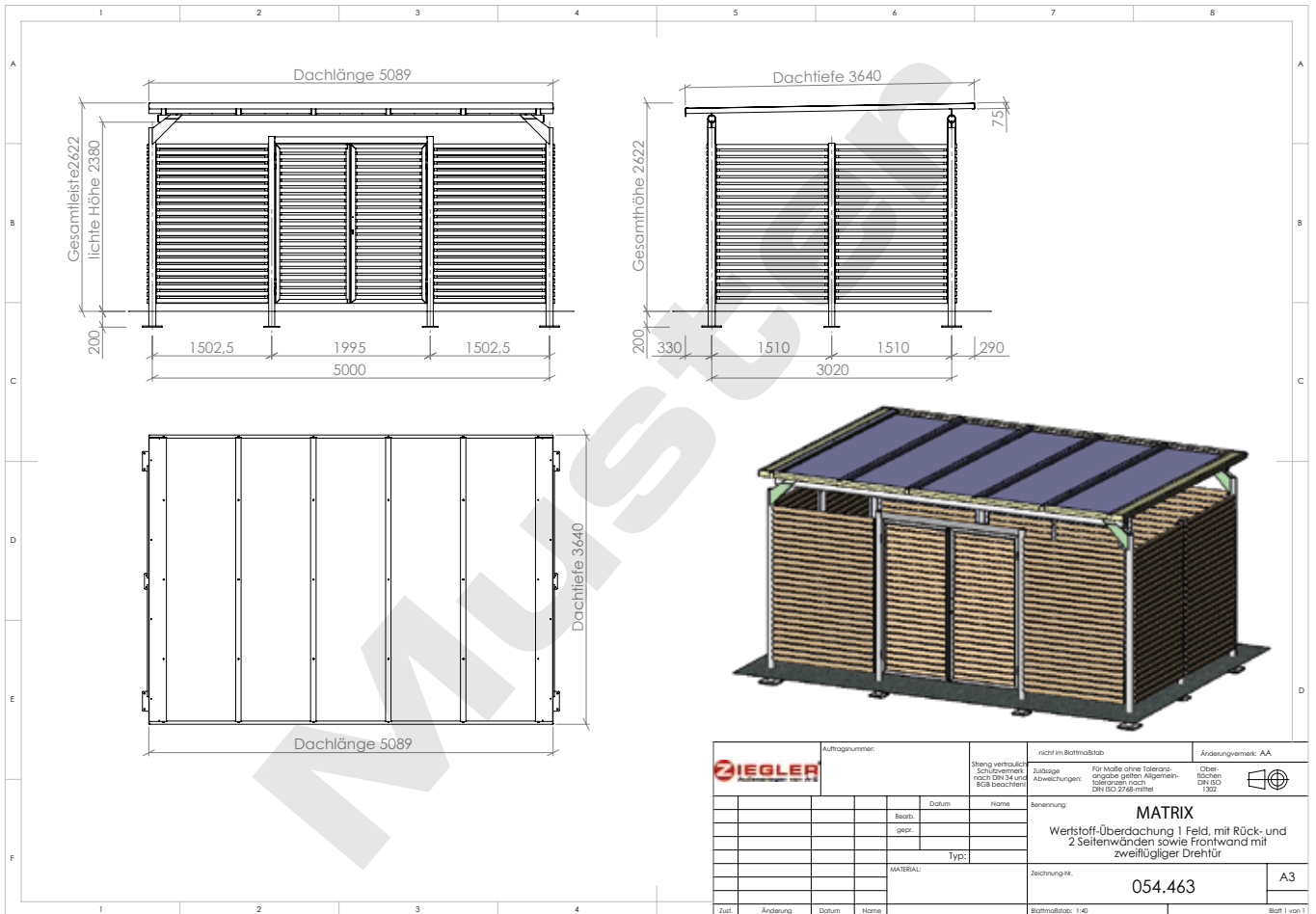

Beispiel-Fundamentpläne

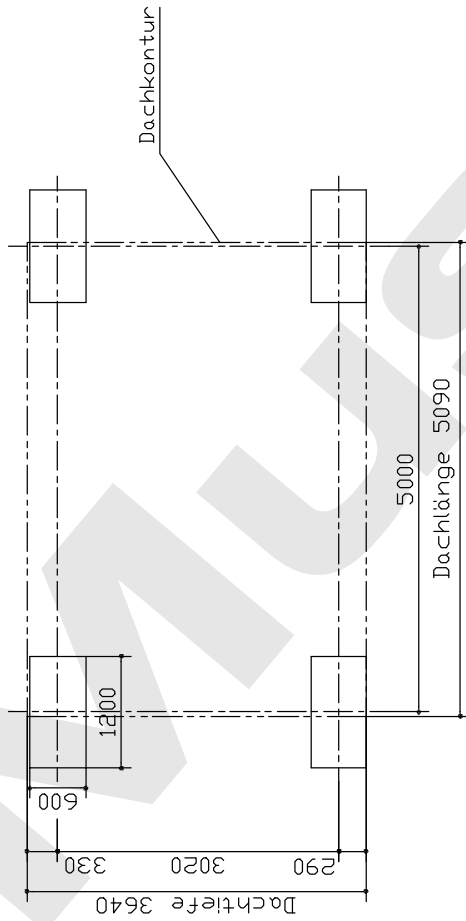

Alle Fundamente gleiche Höhe, zulässige Abweichung $\pm 5\text{mm}$
 Fundamente waagrecht und eben
 Betonfestigkeitsklasse C 20/25

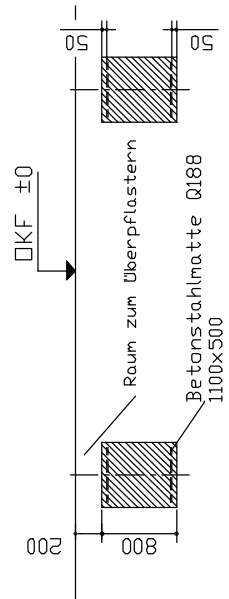

AZ		Mitteilung	Datum	Name	Benennung	MATRIX Vertstoff-Überziehung 1 Feld, ohne Wände	A 3	
Bearb.		Datum	Name	Zeichnungs-Nr.				
Konstr.		Fundamentplan			F.a. Ziegler	Maßstab	1:50	
Technol.		Übeln -200						
Stand		054.463						

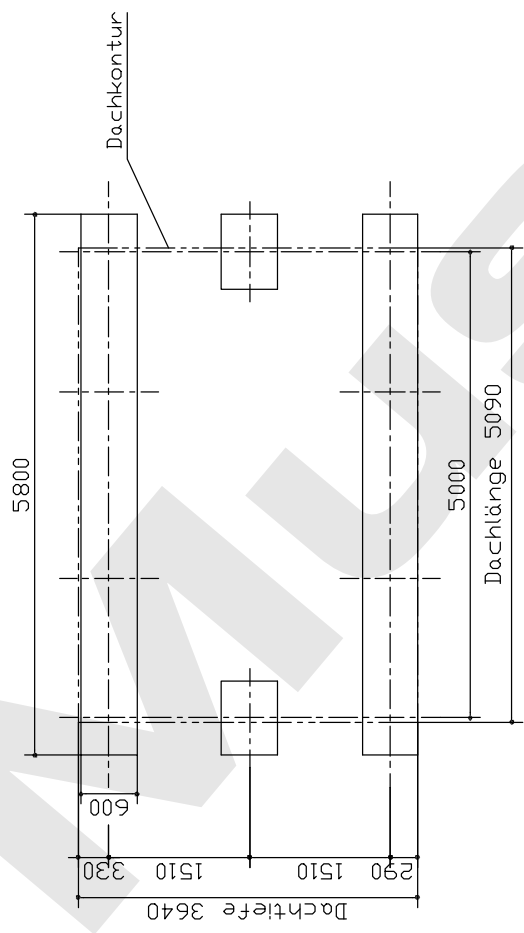

Alle Fundamente gleiche Höhe, zulässige Abweichung ±5mm
 Fundamente waagrecht und eben
 Betonfestigkeitsklasse C 20/25

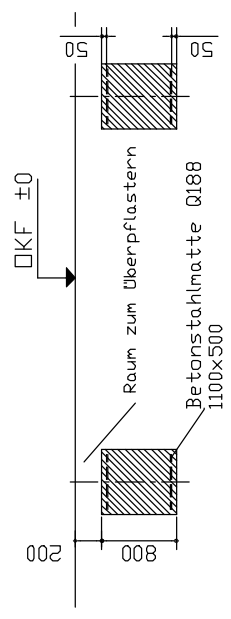

AZ		Mittelung		Datum		Name		Benennung		A 3	
Bearb.		Konstr.		Techno.		Stand		MATRIX		Fa. Ziegler	
Verst.-		Überdachung		1 Feld,		mit Rück- und zwei Seitenwänden aus Holz		sowie Frontwand mit zweiflügliger Drehtür		Maßstab	
Zeichnungs-Nr.		Fundamentplan		dübeln -200		054.463		1:50			

Fahrradüberdachung MATRIX



Fahrradüberdachung MATRIX, einseitig, 2 Felder, Stahlkonstruktion feuerverzinkt, Dachkassetten in RAL 9002 grauweiß





Fahrradüberdachung MATRIX, einseitig, 1 Feld, ohne Rück- und Seitenwände, mit integrierter Abstellanlage VELO-CONNECTOR, 3 Stellplätze inkl. ELT-Hängeschrank, Stahlteile in RAL 7016 anthrazitgrau / RAL 6018 gelbgrün

Fahrradüberdachung MATRIX

Fahrradüberdachung MATRIX, einseitig, 2 Felder, teilweise mit Rück- und Seitenwänden Holzbelattung Fichte quer bzw. Planenstoff mit Logo nach Kundenvorgabe, Stahlkonstruktion feuerverzinkt, Dachkassetten in RAL 9002 grauweiß, Stützenköpfe in RAL 7016 anthrazitgrau





Fahrradüberdachung MATRIX, einseitig, 1 Feld, Rück- und Seitenwände mit Lochblech, Stahlkonstruktion in RAL 9006 weißaluminium, Dachkassetten in RAL 9002 grauweiß, Stützenköpfe in RAL 6018 gelbgrün

Fahrradüberdachung MATRIX, einseitig, mit LED Beleuchtung (Preis auf Anfrage)





Fahrradüberdachung MATRIX, einseitig, 1 Feld, Rück- und Seitenwände mit Holzbelattung, Stahlkonstruktion feuerverzinkt, Dachkassetten in RAL 9002 grauweiß

Fahrradüberdachung MATRIX

Fahrradüberdachung MATRIX, einseitig, 3 Felder (Sonderkonstruktion), Dachlänge 12,50 m, Seitenwände ESG glasshell, mit Dachrinne und Fallrohr, Stahlkonstruktion in RAL 7016 anthrazitgrau





Fahrradüberdachung MATRIX, einseitig, 1 Feld, 1 Seitenwand aus Lochblech, Schließfachanlage mit 12 Fächern, Beleuchtung, Anlehnbügel SACRAMENTO, Stahlkonstruktion in RAL 9002 grauweiß, Schließfachanlage in RAL 7016 anthrazitgrau / RAL 2003 pastellgelb

Fahrradüberdachung MATRIX, mit Doppelstock-Fahrradparksystem CYCLE UP





äußerer Stützenkopf
farblich abgesetzt



innerer Stützenkopf
farblich abgesetzt

Seitenansicht, einseitig

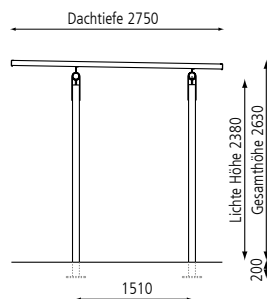

Frontansicht, 1 Feld

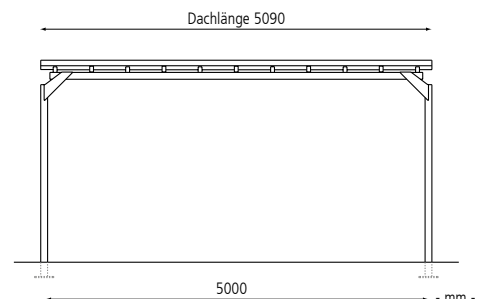

Fahrradüberdachung MATRIX

Ausführung	einseitig			doppelseitig			
	1	2	3	1	2	3	
Feldanzahl							
Dachlänge x Dachtiefe	m	5,09 x 2,75	10,09 x 2,75	15,09 x 2,75	5,09 x 4,52	10,09 x 4,52	15,09 x 4,52
Oberfläche Stahlteile	feuerverzinkt						
Fahrradüberdachung MATRIX (ohne Rück- / Seitenwände)	Nr.	054 370	054 371	054 372	054 373	054 374	054 375
Oberfläche Stahlteile	feuerverzinkt und pulverbeschichtet						
Fahrradüberdachung MATRIX (ohne Rück- / Seitenwände)	Nr.	054 376	054 377	054 378	054 379	054 380	054 381

Mehrpreis													
Ausführung	einseitig						doppelseitig						
	1	2	3	1	2	3	1	2	3	1	2	3	
Oberfläche Stahlteile	feuerverzinkt			feuerverzinkt und pulverbeschichtet			feuerverzinkt			feuerverzinkt und pulverbeschichtet			
Rückwand Lochblech	Nr.	054 230	054 231	054 232	054 233	054 234	054 235	--	--	--	--	--	--
Rückwand Holz Fichte lasiert	Nr.	054 236	054 237	054 238	054 239	054 240	054 241	--	--	--	--	--	--
Rückwand Glas	Nr.	054 242	054 243	054 244	054 245	054 246	054 247	--	--	--	--	--	--
Rückwand Planenstoff	Nr.	054 279	054 280	054 281	054 287	054 288	054 289	--	--	--	--	--	--
Seitenwand Lochblech	Nr.	054 248			054 249			054 254			054 255		
Seitenwand Holz Fichte lasiert	Nr.	054 250			054 251			054 256			054 257		
Seitenwand Glas	Nr.	054 252			054 253			054 258			054 259		
Seitenwand Planenstoff	Nr.	054 282						054 283					
Stützenköpfe in RAL-Farbe nach Wahl	Nr.	054 293											
Beleuchtung IP 65 1 x 36 Watt	Nr.	054 278											
Dachrinne mit Fallrohr	Nr.	054 337	054 338	054 421	054 337	054 338	054 421	054 337	054 338	054 421	054 337	054 338	054 421

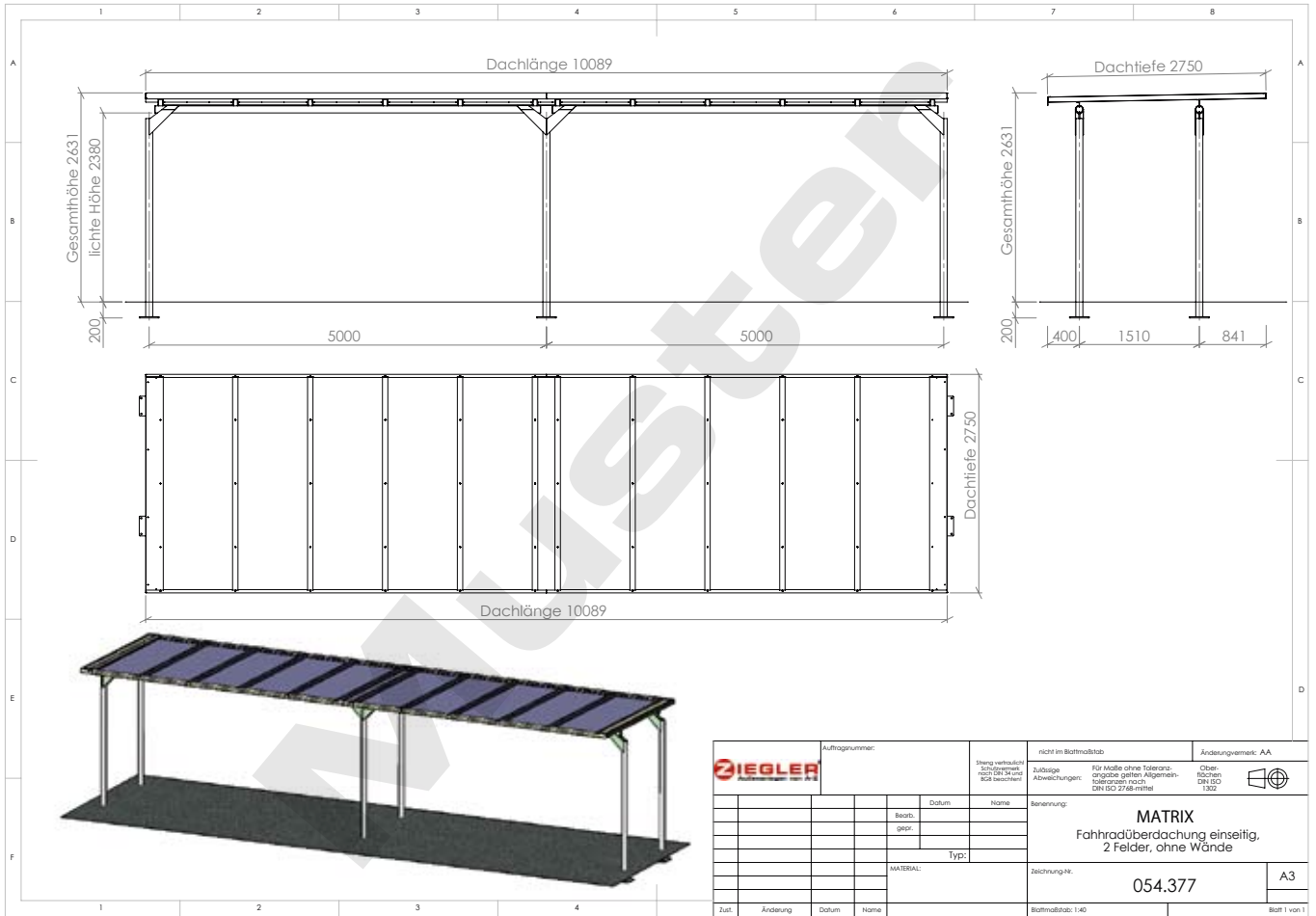

Beispiel-Ausführungszeichnungen

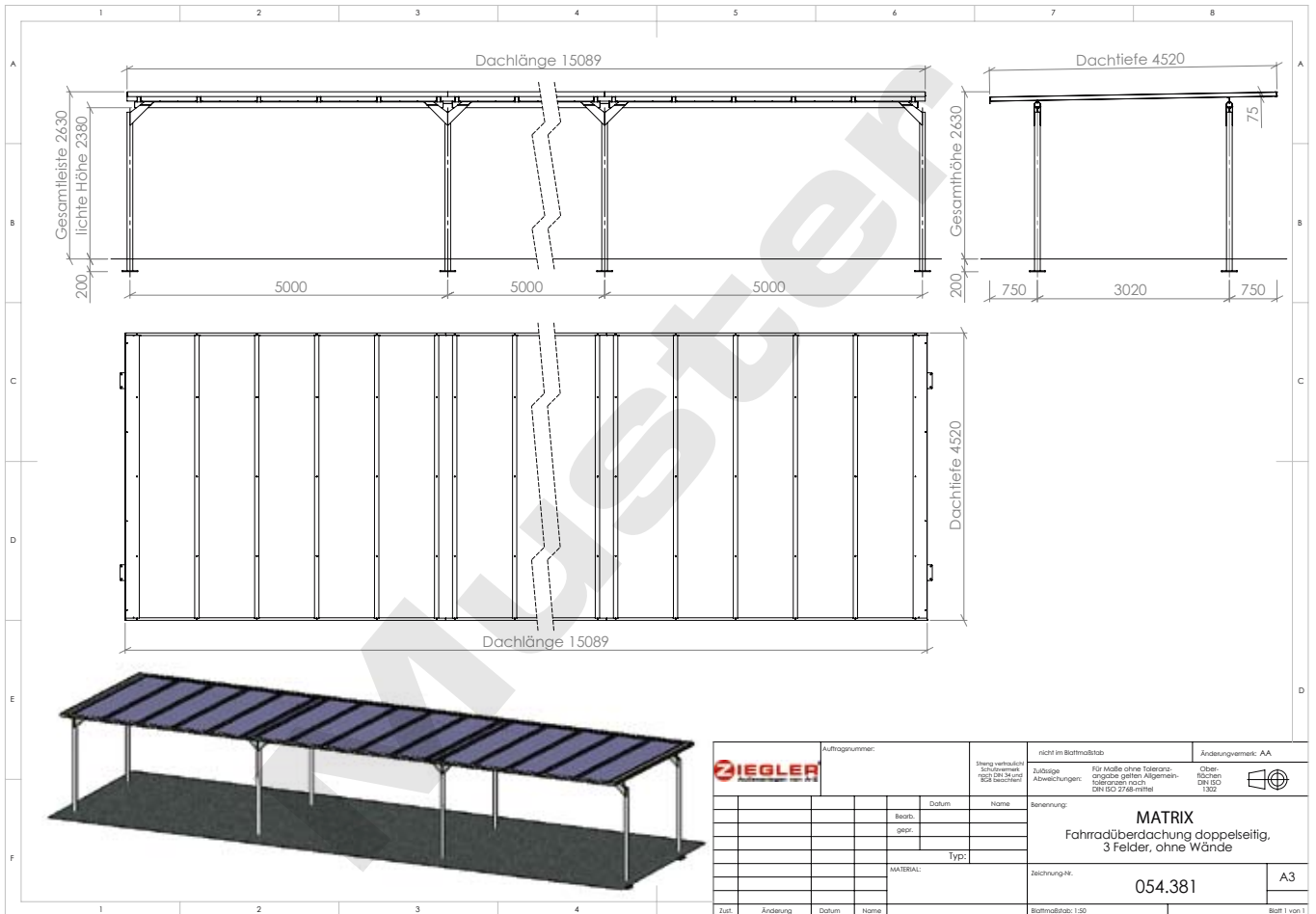



Wartehalle MATRIX, 1 Feld, Dacheindeckung Stahlblechkassetten in RAL 1012 zitronengelb (gegen Mehrpreis),

Wartehalle MATRIX

Wartehalle MATRIX, Abmaße Sonderausführung, Dacheindeckung VSG, glashell, Sitzbänke PURE





Stahlkonstruktion in RAL 9006 weißaluminium, Stützenköpfe farblich abgesetzt in RAL 1012 zitronengelb



Wartehalle MATRIX, 1 Feld, Dacheindeckung Stahlblechkassetten, Stahlkonstruktion in RAL 9006 weißaluminium, Stützenköpfe farblich abgesetzt in RAL 7016 anthrazitgrau

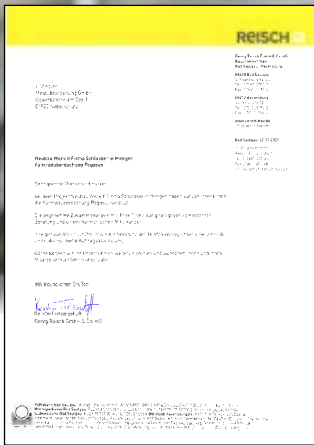

Kunden über ZIEGLER:

„[...] Mit diesem Schreiben möchten wir uns für die gute Zusammenarbeit beim o.g. Bauvorhaben bedanken. Sowohl bei der Planung als auch bei der Ausführung waren wir mit Ihren Leistungen sehr zufrieden. Erleichternd bei der Realisierung des Projekts war für uns die detaillierte Beratung und kompetente technische Abstimmung während der Arbeitsvorbereitung, so dass die Terminierung und die Montage vor Ort zur vollsten Zufriedenheit aller am Bau beteiligten, und ohne Schwierigkeiten durchgeführt werden konnten. [...]“

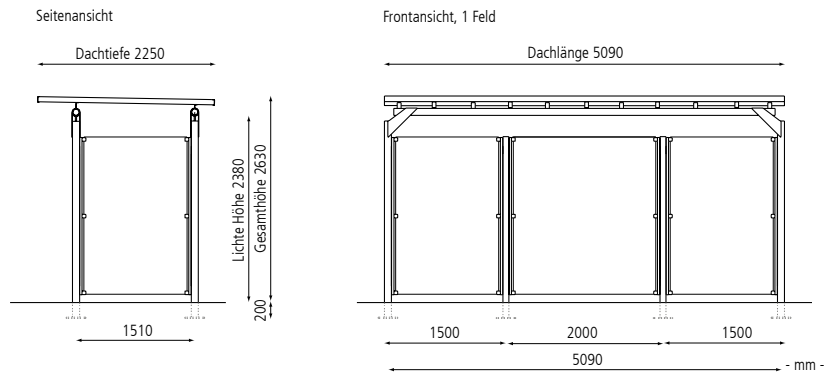
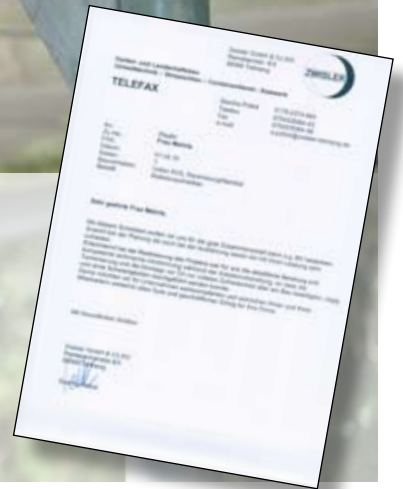

Wartehalle MATRIX

Feldanzahl	1	2	1	2	
Dacheindeckung	Stahlblechkassetten		VSG		
Dachlänge x Dachtiefe	m	5,09 x 2,25	10,09 x 2,25	5,02 x 2,25	10,02 x 2,25
Oberfläche Stahlteile	feuerverzinkt und pulverbeschichtet				
Wartehalle MATRIX (ohne Rück- / Seitenwände)	Nr.	054 470	054 471	054 483	054 484

Mehrpreis für Feldanzahl	1	2	
Rückwand komplett, glashell Raster 1,50 / 2,00 m	Nr.	054 245	054 246
Seitenwand, glashell Breite 1,50 m	Nr.	054 253	
Windschutzwand, glashell Raster 1,50 m	Nr.	054 472	
Beleuchtung IP 68, 1 x 36 W	Nr.	054 278	
Dachrinne mit Fallrohr	Nr.	054 337	054 338

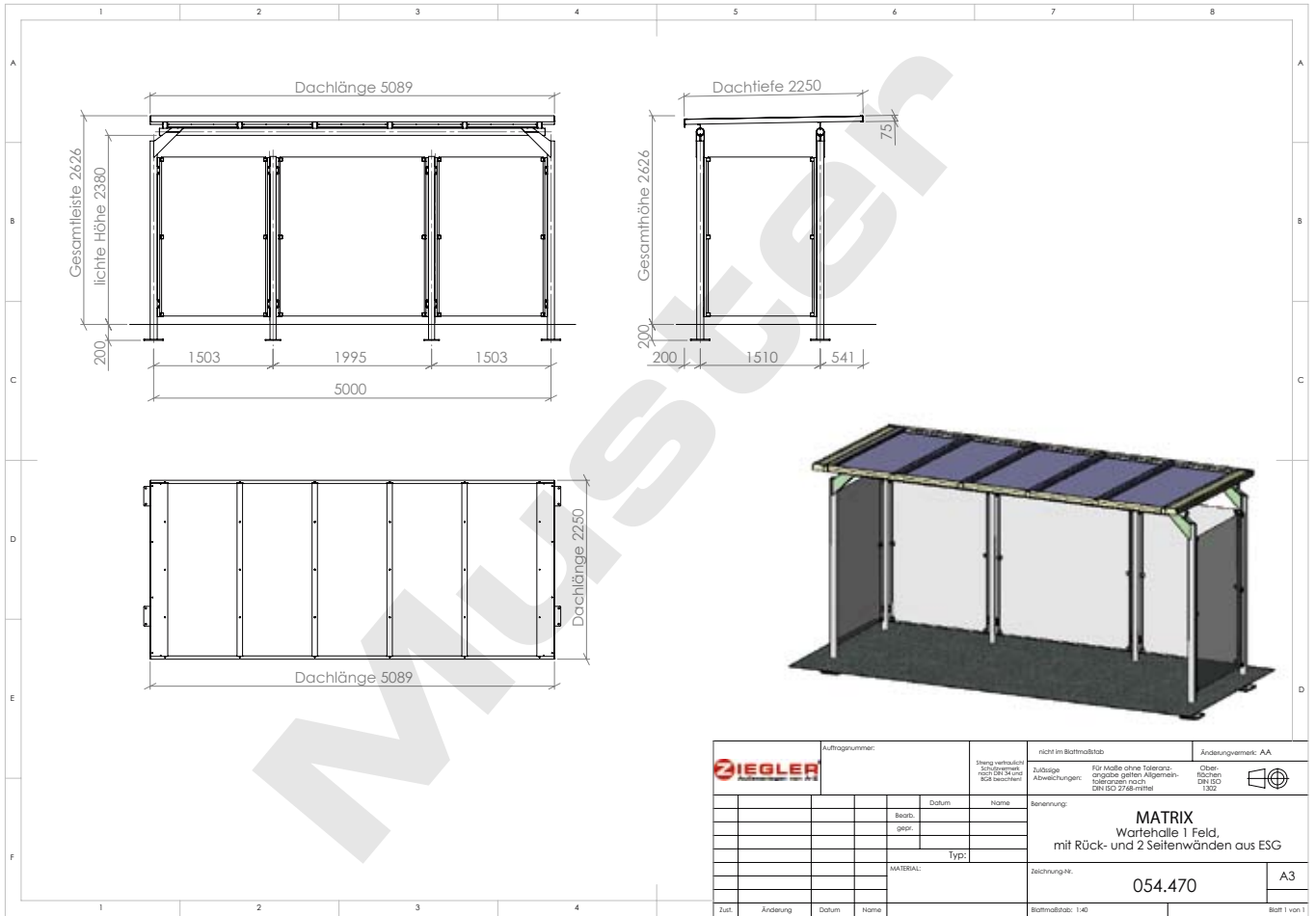

Beispiel-Ausführungszeichnungen

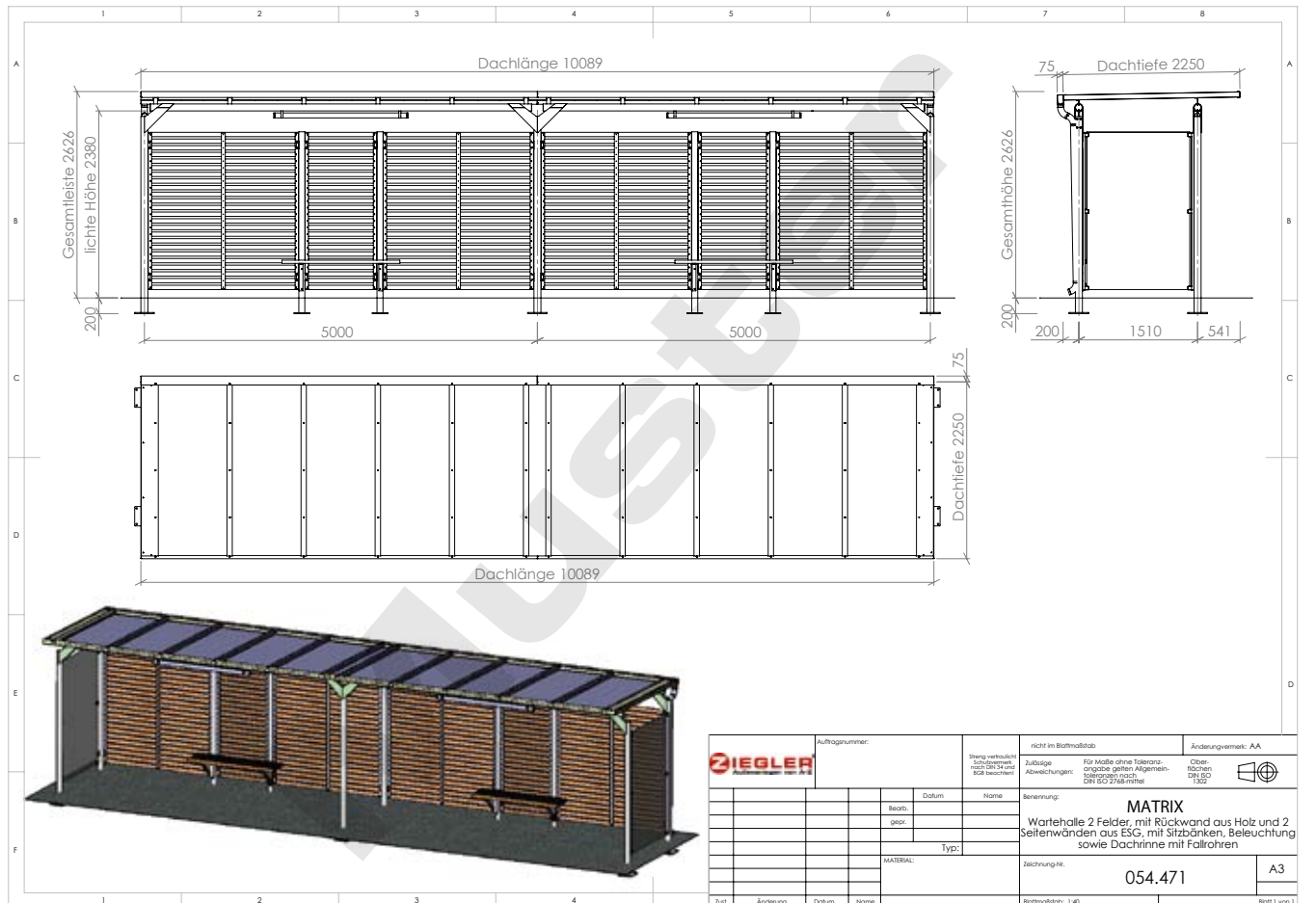

Beispiel-Fundamentpläne

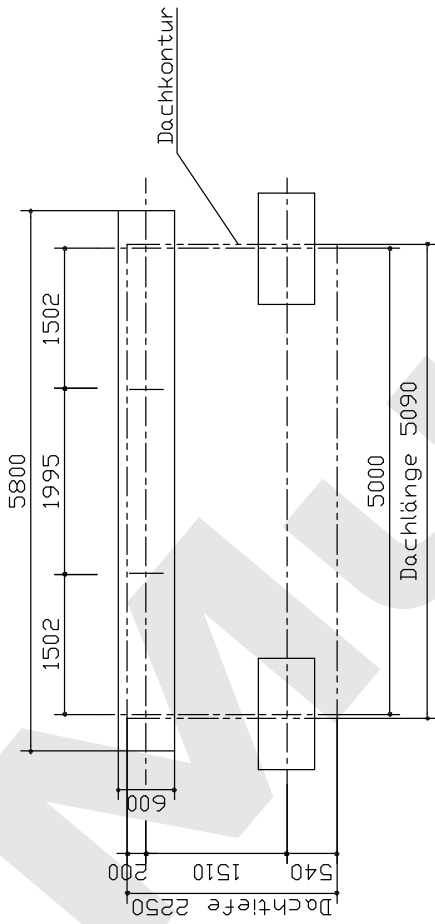

Alle Fundamente gleiche Höhe, zulässige Abweichung $\pm 5\text{mm}$
 Fundamente waagrecht und eben
 Betonfestigkeitsklasse C 20/25

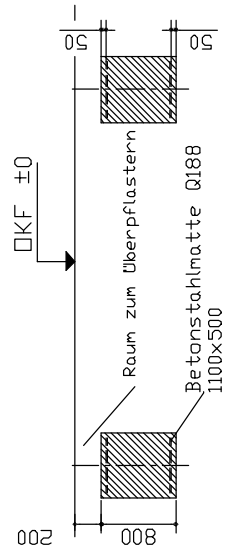

AZ		Mittteilung		Datum		Name		Benennung		A 3	
Bearb.		Konstr.		Techno.		Stand		MATRIX		Fa. Ziegler	
								Verteils 1. Feld		Maßstab	
								mit Rück- und 2. Seitenmäandern		1:50	
								Zeichnungs-Nr.			
								Fundamentplan			
								überrn -200			
								054.470			

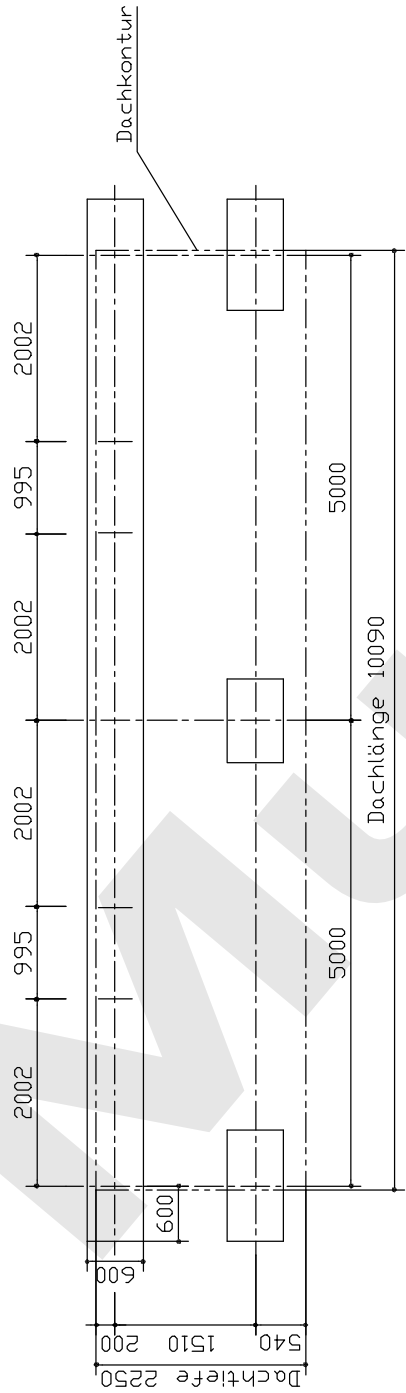

Alle Fundamente gleiche Höhe, zulässige Abweichung ±5mm
 Fundamente waagrecht und eben
 Betonfestigkeitsklasse C 20/25

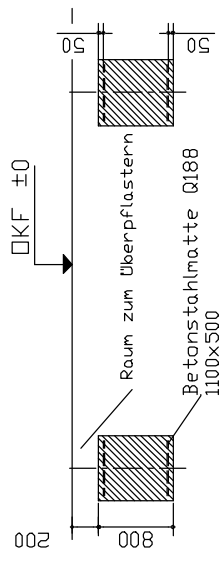

A 3		A 3	
Benennung		MATRIX	
Vorteile & Fehler		mit Rück- und 2 Seitenwänden	
AZ	Mitteilung	Datum	Name
Bearb.	Zeichnungs-Nr.	Fundamentplan	
Konstr.		überr -200	
Techno		Maßstab	
Stand		1:50	
054.4.71			

Carport MATRIX



Carport MATRIX, Doppelcarport für 2 Pkw, Stahlkonstruktion und Dachkassetten in RAL 9002 grauweiß, Stützenköpfe in RAL 7016 anthrazit



tgrau

MATRIX, Dachkassetten und Stützenköpfe farblich abgesetzt

Carport MATRIX



Carport MATRIX, Doppelcarport für 2 Pkw, Stahlkonstruktion und Dachkassetten in RAL 9002 grauweiß, Stützenköpfe in RAL 7016 anthrazit



tgrau







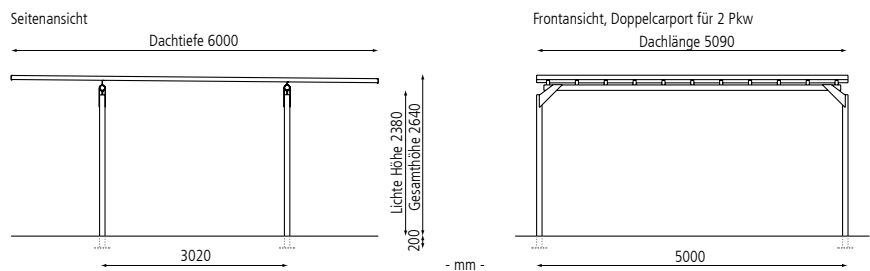

äußerer Stützenkopf
farblich abgesetzt



innerer Stützenkopf
farblich abgesetzt

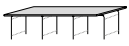

Carport MATRIX

Ausführung	Einzelcarport			Doppelcarport			
Anzahl Pkw	für 1 Pkw	für 2 Pkw	für 3 Pkw	für 2 Pkw	für 4 Pkw	für 6 Pkw	
							
Dachlänge x Dachtiefe	m	3,09 x 6,00	6,09 x 6,00	9,09 x 6,00	5,09 x 6,00	10,09 x 6,00	15,09 x 6,00
Oberfläche Stahlteile	feuerverzinkt						
Carport MATRIX (ohne Rück- / Seitenwände)	Nr.	054 396	054 397	054 398	054 399	054 369	054 336
Oberfläche Stahlteile	feuerverzinkt und pulverbeschichtet						
Carport MATRIX (ohne Rück- / Seitenwände)	Nr.	054 390	054 391	054 392	054 393	054 394	054 395

Mehrpreis							
Ausführung	Einzelcarport			Doppelcarport			
Anzahl Pkw	für 1 Pkw	für 2 Pkw	für 3 Pkw	für 2 Pkw	für 4 Pkw	für 6 Pkw	
Oberfläche	feuerverzinkt						
Seitenwand Lochblech	Nr.	054 254					
Seitenwand Holz	Nr.	054 256					
Seitenwand Glas	Nr.	054 258					
Seitenwand Planenstoff	Nr.	054 283					
Oberfläche	feuerverzinkt und pulverbeschichtet						
Seitenwand Lochblech	Nr.	054 255					
Seitenwand Holz	Nr.	054 257					
Seitenwand Glas	Nr.	054 259					
Seitenwand Planenstoff	Nr.	054 283					
Stützenköpfe in RAL-Farbe nach Wahl	Nr.	054 293					
Beleuchtung IP 68, 1 x 36 Watt	Nr.	054 278					
Dachrinne mit Fallrohr	Nr.	054 294	054 295	054 296	054 337	054 338	054 421

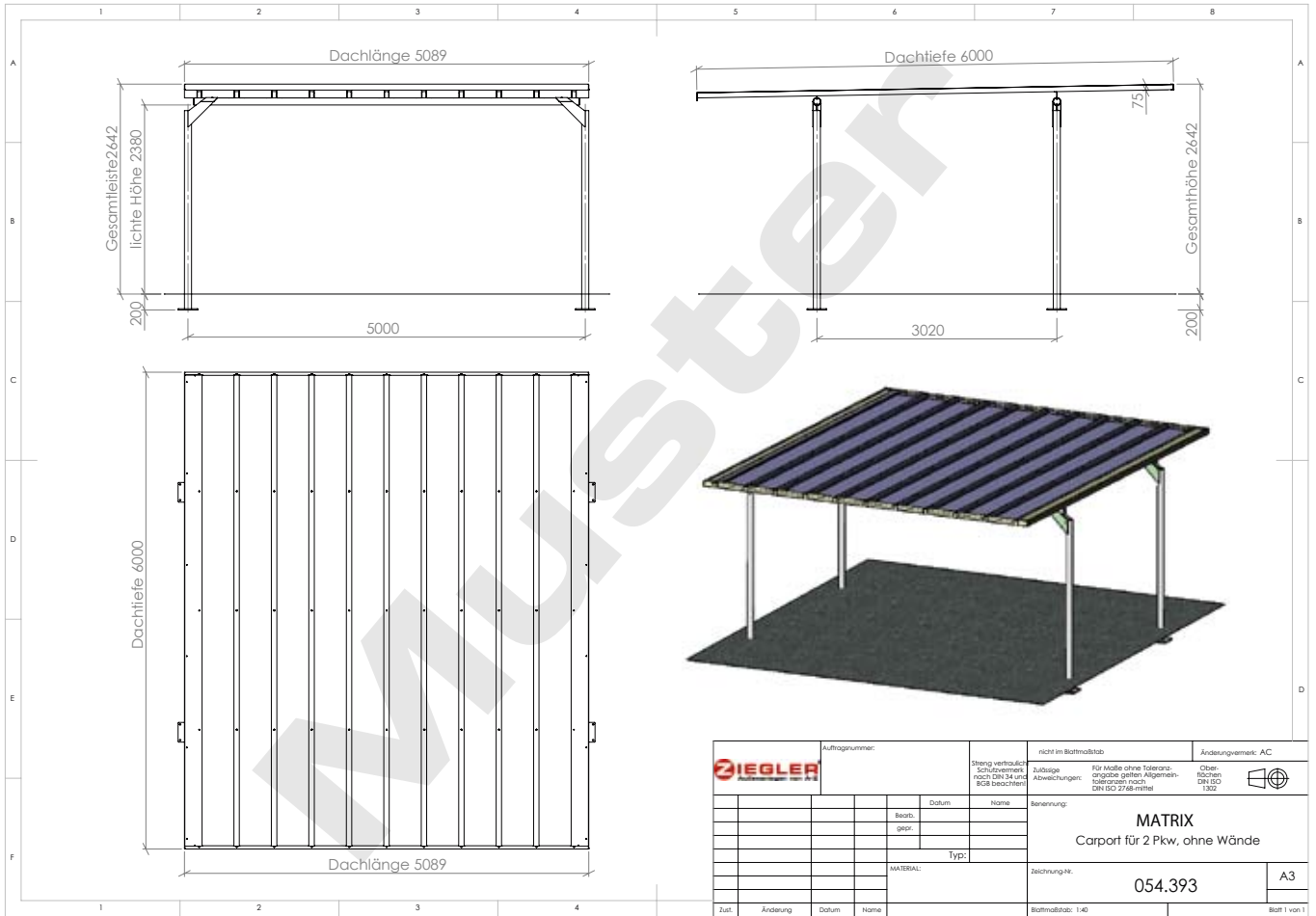

Beispiel-Ausführungszeichnungen

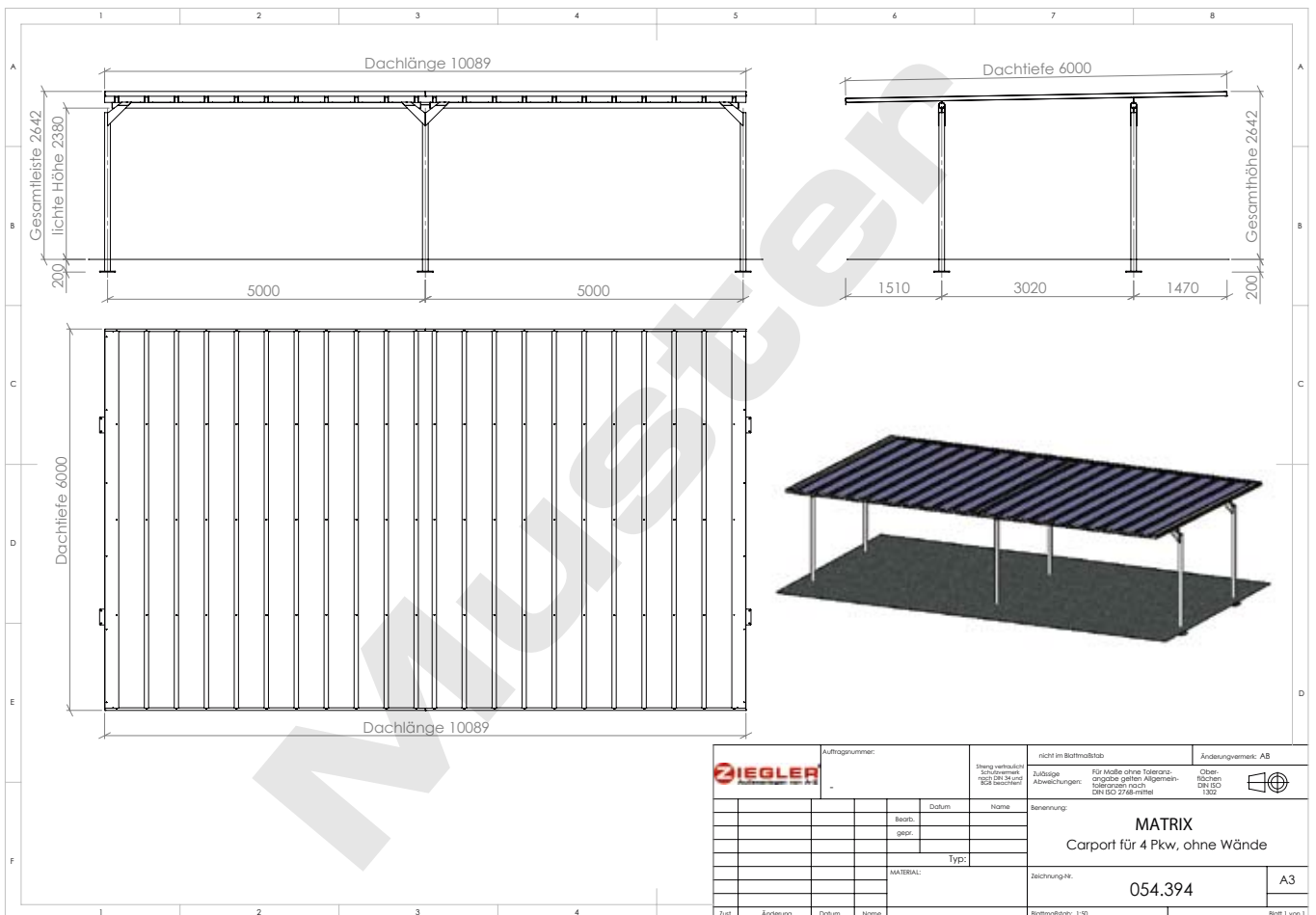

Beispiel-Fundamentpläne

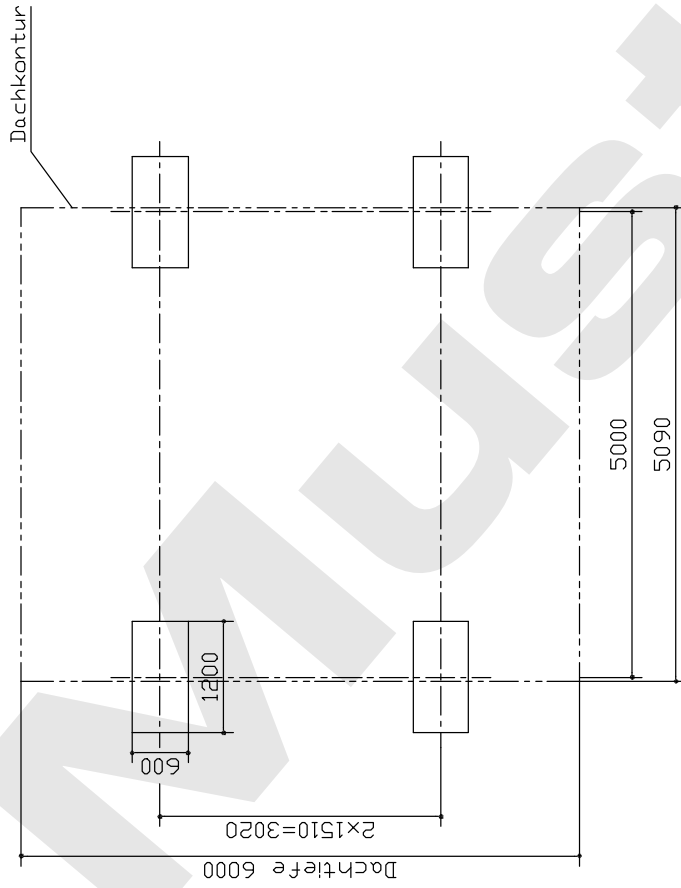

Alle Fundamente gleiche Höhe, zulässige Abweichung ±5mm
 Fundamente waagrecht und eben
 Betonfestigkeitsklasse C 20/25

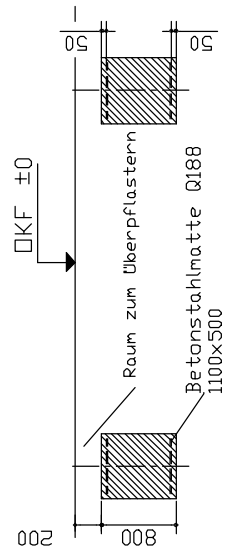

AZ		Mittteilung		Datum		Name		Benennung		A 3	
Bearb.		Konstr.		Techno.		Stand		MATRIX Corpart für 2 Pkw, ohne Wände		F. a. Ziegler	
Zeichnungs-Nr.		Fundamentplan		üb.üb. -200		054.393		Maßstab		1:50	

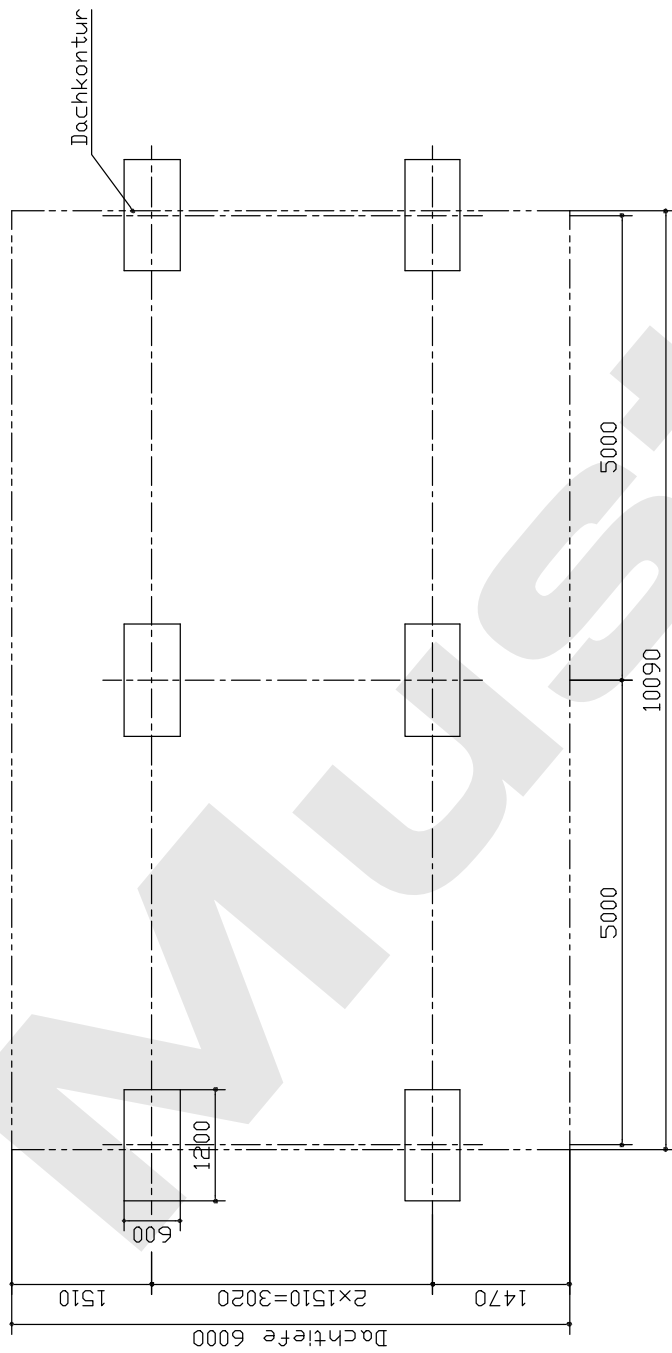

Alle Fundamente gleiche Höhe, zulässige Abweichung $\pm 5\text{mm}$
 Fundamente waagrecht und eben
 Betonfestigkeitsklasse C 20/25

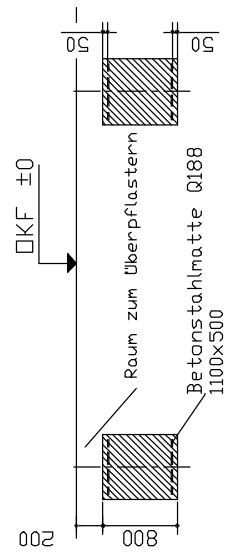

AZ		Mittelung		Datum		Name		Benennung		A 3	
Bearb.		Konstr.		Techno.		Stand		MATRIX Carport für 4 Pkw, ohne Wände		F.a. Ziegler	
Zeichnungs-Nr.		Fundamentplan		üblein -200		054.394		Maßstab		1:50	

ZIEGLER – Ihr innovativer Partner für Stahlleichtbau und Freiflächengestaltung

Kennen Sie schon unser Komplett-Programm? Fordern Sie am besten gleich kostenfrei Ihr persönliches, 800 Seiten starkes Handbuch „Außenanlagen von A-Z“, das Fachmagazin „Fahrradgerechte Infrastruktur von A-Z“ sowie den Katalog „stadtmobiliar · streetfurniture“ an:

www.ziegler-metall.de/kataloge



1 BERATUNG

Unsere kompetenten Mitarbeiter stehen Ihnen jederzeit gerne bei **Fragen zu Ihren Projekten und Bauvorhaben** mit Rat und Tat zur Seite. Rufen Sie uns einfach an – oder vereinbaren Sie einen unverbindlichen Besuchstermin bei Ihnen vor Ort.

2 PLANUNG

Gern erarbeiten unsere Konstrukteure gemeinsam mit Ihnen **individuelle Lösungen für Ihre Projekte** und betreuen Sie auf Wunsch von der Vorentwurfsplanung bis hin zur Realisierung. Wir sind **zertifiziert nach EN 1090-1** und berechnen auf der Bemessungsgrundlage EN 1993 (EC3) die Statik nach den Erfordernissen am Aufstellort für alle Projekte direkt bei uns im Haus.

3 FERTIGUNG

Seit 1993 produzieren und montieren wir auf **über 24.000 m² Betriebsgelände** in Nebelschütz bei Dresden. Unser Know-how sowie modernste Fertigungstechniken garantieren Ihnen eine optimale Verarbeitung und termingerechte Produktion – von der Serienfertigung bis zur Individuallösung.

4 MONTAGE

Unser Montageteam ist bundesweit für Sie im Einsatz und garantiert Ihnen eine fachgerechte Montage. Für die Vorbereitung der notwendigen Fundamente erhalten Sie von uns die entsprechenden Fundamentpläne. Alle Standardkonstruktionen sind statisch geprüft – mit uns sind Sie auf der sicheren Seite.



Die ZIEGLER-Gruppe in Deutschland Österreich Schweiz Polen

E. ZIEGLER Metallbearbeitung AG · Firmensitz: Maybachstraße 7 · 71229 Leonberg
Verwaltung · Produktion · Logistik: Gewerbepark am See 1 · 01920 Nebelschütz
Free Call 0800 100 49 01 · Free Fax 0800 288 63 50 · www.ziegler-metall.de · info@ziegler-metall.de
Angebote gültig für Kommunen, Handel, Handwerk, Gewerbe, Industrie. Netto-Preise zzgl. gesetzl. MwSt.